

Henry glass[®]
APERTURE CONTEMPORANEE

Vesta

CARATTERISTICHE TECNICHE

Montanti

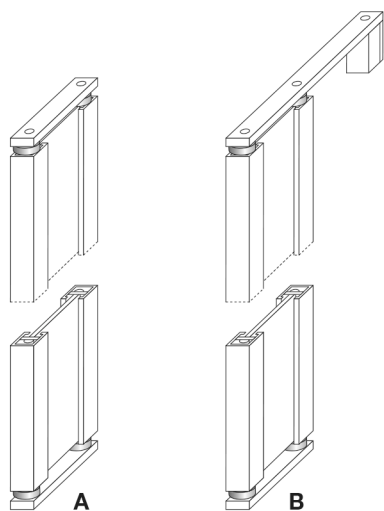

Realizzati in profilato estruso di alluminio anodizzato che costituisce l'elemento verticale portante del sistema e permette il libero posizionamento delle varie attrezzature per tutta la sua altezza.

Montante previsto con due sistemi di fissaggio pavimento/soffitto e pavimento/parete.

Il fissaggio pavimento/soffitto (disegno A) avviene a pressione tramite spintori regolabili inferiore e superiore.

Il fissaggio pavimento/parete (disegno B) a mezzo spintore inferiore e distanziatore superiore con fissaggio a parete.

Dimensione base montante mm 100x25 altezza fino a mm 3100 per fissaggio a soffitto e mm 2600 per fissaggio a parete, con possibilità a richiesta di altezze superiori.

Ripiani

Realizzati con pannelli tamburati in classe E1 sp. mm 35, laccati.

Il sistema di fissaggio ai montanti avviene mediante supporti in alluminio anodizzato con incasso a filo ripiano.

Si possono realizzare riduzioni a misura ad esclusione del ripiano con luce ad incasso. I ripiani a misura sono realizzati con pannelli in particelle di legno.

I ripiani che costituiscono l'angolo possono essere utilizzati anche singolarmente.

Laccato colore composto da resine poliuretatiche a pigmentazione naturale, con superficie liscia e opacità media 20 gloss.



Cassettiere

Realizzate con pannelli tamburati e in particelle di legno, classe E1 laccati.

Sono proposte da due a sei cassetti, nelle versioni da base, sospesa o con ruote.

Frontali nelle tipologie laccati con maniglia alluminio ad incasso o vetro con massello laccato.

Cassetti con fondo sp. mm 8 dotati di guide quadro in metallo con molla di richiamo e su richiesta anche ad estrazione totale.

Non sono possibili riduzioni a misura.

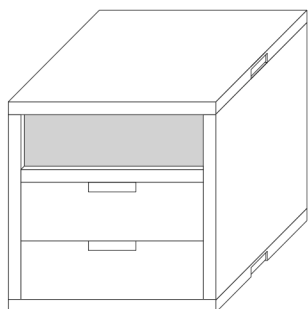

CARATTERISTICHE TECNICHE

Aste appendiabiti



Realizzate in tubolare metallico finitura alluminio a sezione rettangolare. Il sistema di fissaggio avviene tramite supporti metallici finitura alluminio fissati sotto il ripiano. Sono possibili riduzioni a misura.

Portamaglioni - Portacamicie

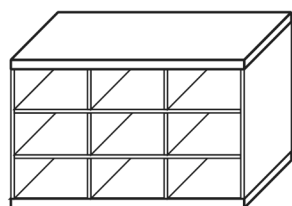

Portamaglioni

Elementi laccati del sistema, realizzati con 9 o 12 vani portamaglioni o portacamicie, da utilizzare in appoggio su cassettiere o sospesi.

Sono predisposti per il fissaggio ai montanti mediante supporti in alluminio anodizzato con incasso a filo. Non sono possibili riduzioni a misura.

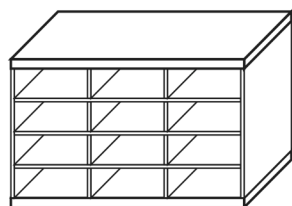

Portacamicie

Vassoi estraibili

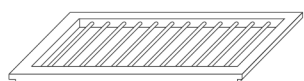

Portapantaloni

Realizzati con cornice in massello perimetrale e coppia di masselli laterali sp. mm 35, laccati, dotati di guide (in metallo) ad estrazione totale e predisposti per il fissaggio ai montanti mediante supporti in alluminio anodizzato con incasso a filo.

Ai vassoi si possono applicare accessori come il portapantaloni, portapantaloni e gonne, portacravatte e portacinture.

Sono disponibili anche nelle varianti con fondo vetro o legno laccato nei colori del sistema.

Non sono possibili riduzioni a misura.

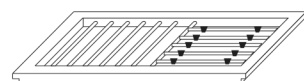

Portapantaloni e gonne

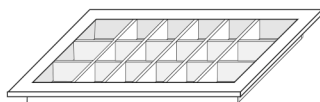

Portacravatte
Portacinture

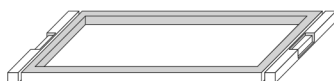

Vassoio estraibile con piano in legno laccato, telaio e coppia di masselli laterali laccati

COMPONIBILITÀ SISTEMA CABINA VESTA

Larghezze

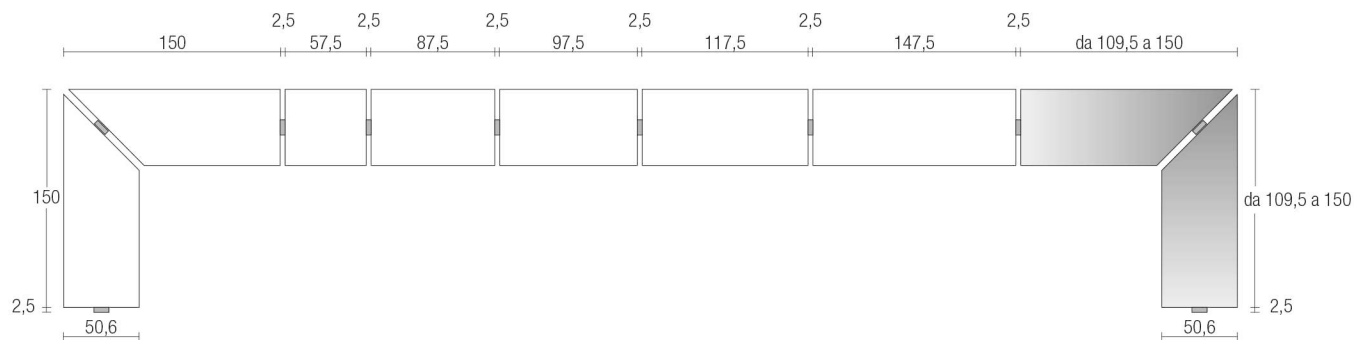

Per calcolare la dimensione della composizione sommare alla larghezza degli elementi lo spessore dei montanti.

Profondità

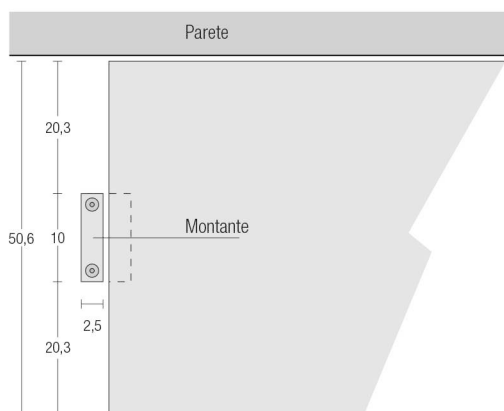

Montante PAVIMENTO/SOFFITTO

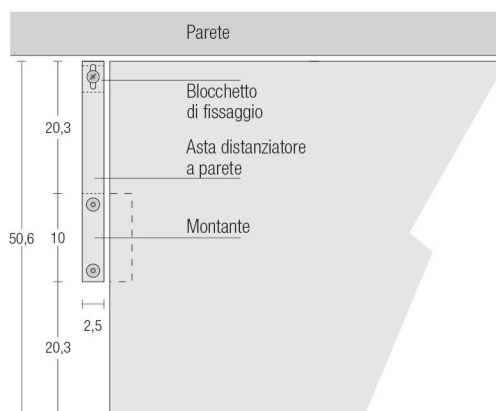

Montante PAVIMENTO/PARETE

Altezza

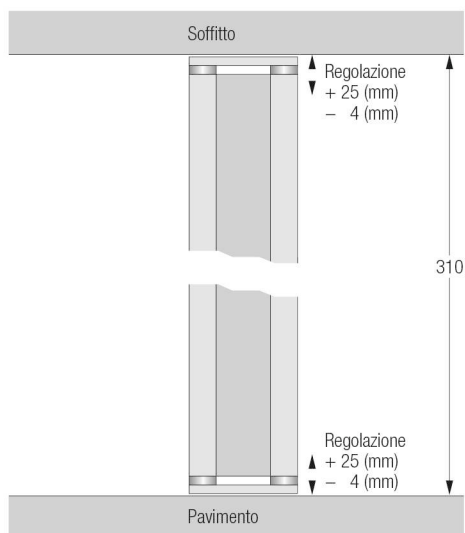

Montante pavimento/soffitto

N.B.
L'altezza del montante è comprensiva degli spintori.

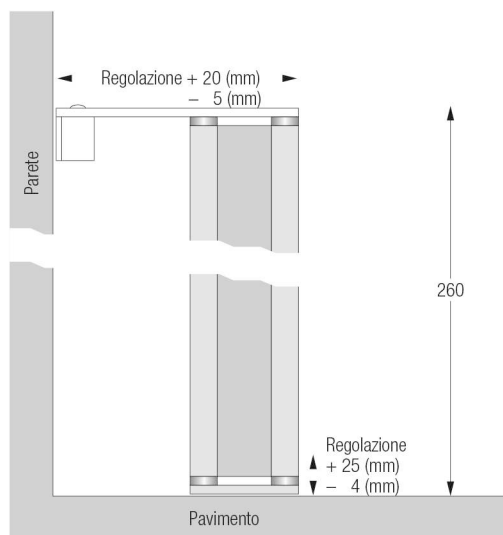

Montante pavimento/parete

N.B.
L'altezza del montante è comprensiva di spintore inferiore e asta distanziatore.

Montante pavimento/parete - pavimento/soffitto

Montante pavimento/soffitto

Il fissaggio avviene a pressione mediante spintori superiori e inferiori, specificare altezza pavimento/soffitto (vedi dis. A).

Montante pavimento/parete

Il blocchetto di fissaggio a parete può essere posizionato sopra o sotto l'asta distanziatore specificando l'altezza del montante (vedi dis. B-C).

Avvertenze:

Per facilitare e velocizzare le operazioni di montaggio, l'azienda predispone il **premontaggio dei supporti** al montante, per il posizionamento delle attrezzature.

Si raccomanda pertanto, di inviare allegato all'ordine, il disegno quotato della composizione, segnalando le distanze tra le varie attrezzature.

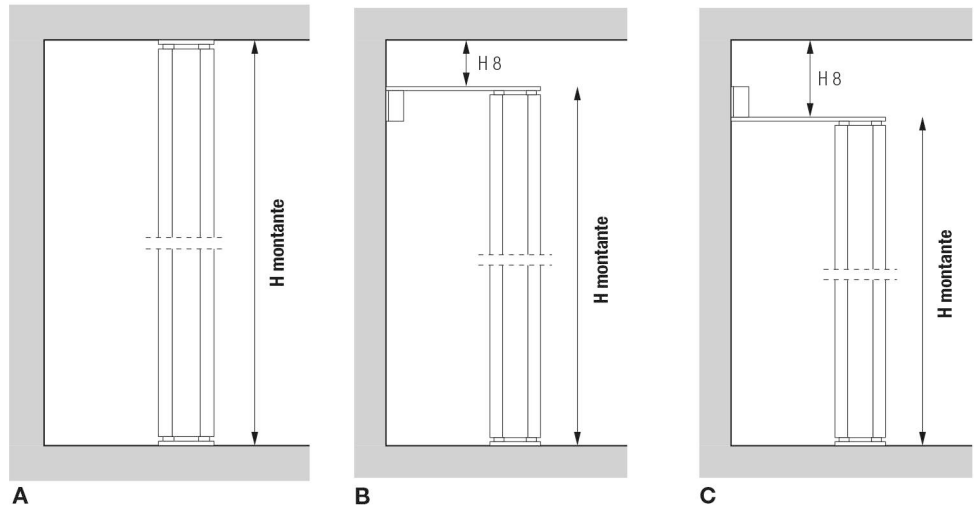

Fissaggio pavimento/soffitto

Avvertenze:

Per garantire maggiore stabilità alla composizione, si consiglia l'utilizzo di 3 elementi strutturali (ripiano o cassettiere da base o sospese) per ogni elemento.

Cassettiere:

Disponibili cassetteiere da base, dotate di piedini livellatori, cassetteiere sospese, entrambe con base e coperchio predisposti per il fissaggio ai montanti. Cassettiera con ruote da inserire su vani di dimensione superiore.

(es. cassettiere L 87,5 vano L. 97,5).

Vassoi estraibili:

Prevedere nella parte inferiore o superiore un elemento di struttura (ripiano o cassettiere).

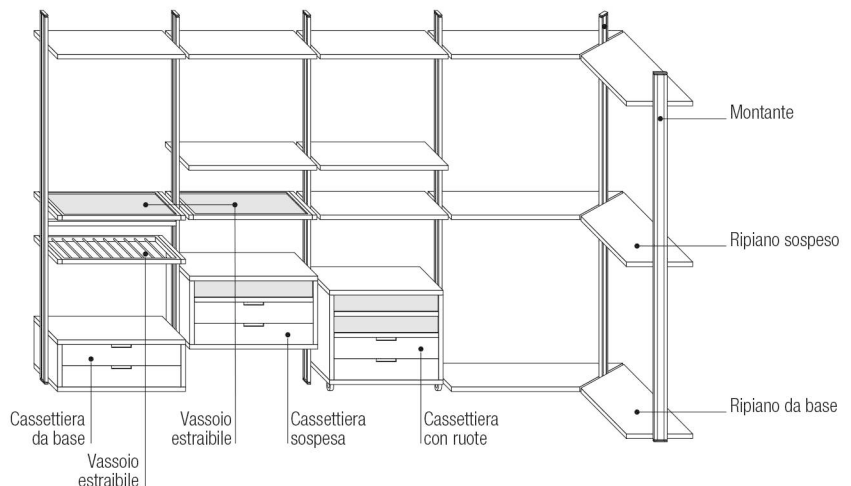

Fissaggio pavimento/parete

Elementi strutturali:

Per garantire maggiore stabilità alla composizione, è **obbligatorio** l'utilizzo per ogni elemento, dei ripiani da base o cassettiere da base.

Si consiglia l'utilizzo di 3 elementi strutturali (ripiani, cassetteiere da base o sospese) per ogni elemento.

Cassettiere:

Disponibili cassetteiere da base, dotate di piedini livellatori o sospese, entrambe con base e coperchio predisposti di supporti per il fissaggio ai montanti.

Vassoi estraibili:

Prevedere nella parte inferiore o superiore un elemento di struttura (ripiano o cassettiere).

